

男子シングルスA級の部 Aブロック	三島	白井	田村	金澤	勝敗	順位
三島 優 (無所属)		○ 15-10 15-7	○ -X	○ 15-8 15-4	M 3-0 G 6-0 P 90-29	1
白井 和輝 (はやぶさウイングス)	×		○ -X	○ 15-12 15-10	M 2-1 G 4-2 P 77-52	2
田村 慎一 (ばるプンテ!?)	×	×		×	M 0-3 G 0-6 P 0-90	4
金澤 善明 (アラカルト)	×	×	○ -X		M 1-2 G 2-4 P 64-60	3

男子シングルスA級の部 Bブロック	千野	齋藤	片岡	勝敗	順位
千野 佑也 (IMGC)		○ 15-13 15-7	○ 15-8 15-6	M 2-0 G 4-0 P 60-34	1
齋藤 皓一 (ばるプンテ!?)	×		○ 15-9 15-6	M 1-1 G 2-2 P 50-45	2
片岡 一男 (城山クラブ)	×	×		M 0-2 G 0-4 P 29-60	3

男子シングルスA級の部 Cブロック	古畑	大友	加藤	勝敗	順位
古畑 良導 (SBC)		○ 15-12 15-13	○ -X	M 2-0 G 4-0 P 60-25	1
大友 光礼 (法政クラブ)	×		○ 16-18 -X -X	M 1-1 G 2-3 P 71-48	2
加藤 文教 (三菱重工 相模原)	×	×		M 0-2 G 1-4 P 18-76	3

男子シングルスA級の部 Dブロック	佐藤	岩野	真板	勝敗	順位
佐藤 政勝 (鶴山バドミントンクラブ)		○ 15-3 15-7	×	M 1-1 G 3-2 P 66-52	2
岩野 翔太 (矢部)	×		×	M 0-2 G 0-4 P 26-60	3
真板 佑吏 (はやぶさウイングス)	○ 15-10 12-15 15-11	○ 15-8 15-8		M 2-0 G 4-1 P 72-52	1

男子シングルスA級の部 Eブロック	村越	上之郷	阿部	勝敗	順位
村越 知広 (ぎんなん会)		○ 15-4 15-7	○ 15-11 15-8	M 2-0 G 4-0 P 60-30	1
上之郷 将志 (ばるプンテ!?)	×		×	M 0-2 G 0-4 P 26-60	3
阿部 賢治 (SBC)	×	○ 15-11 8-15		M 1-1 G 2-2 P 49-45	2

男子シングルスA級の部 決勝トーナメント

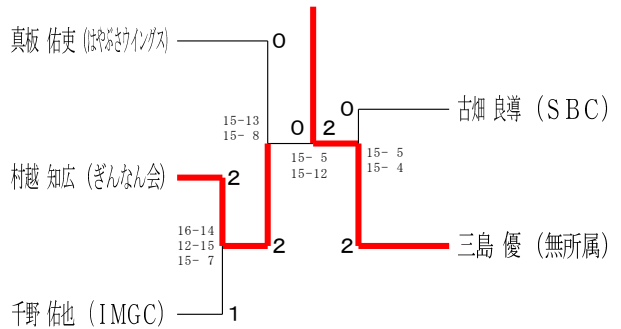

男子シングルスC級の部	菊地	相澤	永川	鳥海	鄒	勝敗	順位
菊地 正幸 (橋本クラブ)		×	○ 9-15 10-15	×	×	M 1-3 G 4-6 P 123-115	4
相澤 颯音 (BBS)	○ 15-9 15-10		○ -X -X	×	○	M 3-1 G 6-2 P 115-73	1
永川 悟 (橋本クラブ)	×	×		×	×	M 0-4 G 0-8 P 0-120	5
鳥海 竜太 (BBS)	○ 12-15 13-15 15-10	○ 15-11 16-14	○ -X -X		×	M 3-1 G 7-3 P 140-104	2
鄒 農 (無)	○ 15-11 13-15 15-13	×	○ -X -X	○ 15-13 14-16 15-8		M 3-1 G 6-4 P 140-106	3

男子シングルス壮年の部	西山	大塚	本田	中本	勝敗	順位
西山 謙司 (新磯クラブ)		○ 15-10 15-12	○ 15-8 15-6	○ 15-12 15-10	M 3-0 G 6-0 P 90-58	1
大塚 直幸 (一般)	×		○ 15-6 15-2	○ 15-4 15-9	M 2-1 G 4-2 P 82-51	2
本田 宏武 (相模原)	×	×		×	M 0-3 G 0-6 P 42-91	4
中本 繁一 (横浜市消防局)	×	×	○ 15-6 16-14		M 1-2 G 2-4 P 66-80	3

男子シングルスB級の部 Aブロック	永田	小林	大内	勝敗	順位
永田 透 (どっこいしょ)	○	×	○	M 1-1 G 3-3 P 81-82	2
小林 大輝 (どっこいしょ)	○	○	○	M 2-0 G 4-1 P 72-56	1
大内 健央 (三菱重工 相模原)	×	×	○	M 0-2 G 1-4 P 56-71	3

男子シングルスB級の部 Bブロック	吉田	仲居	安西	勝敗	順位
吉田 大翔 (どっこいしょ)	○	○	○	M 2-0 G 4-0 P 60-33	1
仲居 達郎 (どっこいしょ)	×	○	○	M 1-1 G 2-3 P 60-70	2
安西 麻澄 (ラケットショップフジ)	×	×	○	M 0-2 G 1-4 P 54-71	3

男子シングルスB級の部 決勝トーナメント

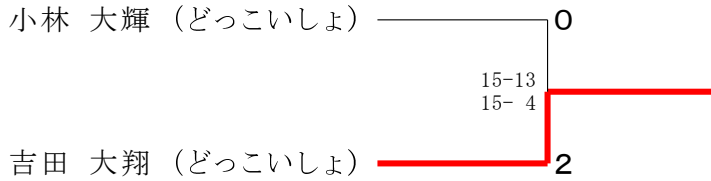

女子シングルスB級の部 Aブロック	山上	中附	鈴木	勝敗	順位
山上 梢 (新磯クラブ)	○	○	○	M 2-0 G 4-0 P 60-24	1
中附 友美 (備山バドミントンクラブ)	×	○	○	M 1-1 G 2-2 P 42-50	2
鈴木 芳美 (ミズ陽光台)	×	×	○	M 0-2 G 0-4 P 32-60	3

女子シングルスB級の部 Bブロック	栗木	石井	田畑	勝敗	順位
栗木 早恵 (T B A)	×	○	○	M 1-1 G 2-2 P 54-56	2
石井 由美子 (ばるパンテ!?)	○	○	○	M 2-0 G 4-0 P 61-45	1
田畑 明子 (ミズ陽光台)	×	×	○	M 0-2 G 0-4 P 51-65	3

シングルス小学6年A級の部 Aブロック	高橋	中野	平田	秋元	勝敗	順位
高橋 利来 (若草Jr. B. C.)		○ 17-15 15-12	× 10-15 8-15	○ 15- 7 15- 8	M 2-1 G 4-2 P 80-72	2
中野 こなつ (法政クラブ)	× 15-17 12-15		○ 15-11 15-12	○ 15- 7 15-13	M 2-1 G 4-2 P 87-75	1
平田 貴央 (三条クレークJr.)	○ 15-10 15- 8	× 11-15 12-15		○ 16-14 8-15 15-10	M 2-1 G 4-3 P 92-87	3
秋元 よつ葉 (串川育成会)	× 7-15 8-15	× 7-15 13-15	× 14-16 15- 8 10-15		M 0-3 G 1-6 P 74-99	4

シングルス小学6年A級の部 Bブロック	濱井	土橋	江川	末上	勝敗	順位
濱井 七織 (若草Jr. B. C.)		× 13-15 15-17	○ 15- 9 11-15 19-17	○ 15- 9 19-17	M 2-1 G 4-3 P 107-99	2
土橋 優実和 (法政クラブ)	○ 15-13 17-15		○ 15-11 18-16	○ 15- 8 15- 6	M 3-0 G 6-0 P 95-69	1
江川 桃加 (法政クラブ)	× 9-15 15-11 17-19	× 11-15 16-18		○ 16-14 15-11	M 1-2 G 3-4 P 99-103	3
末上 美姫 (串川育成会)	× 9-15 17-19	× 8-15 6-15	× 14-16 11-15		M 0-3 G 0-6 P 65-95	4

シングルス小学6年A級の部 決勝トーナメント

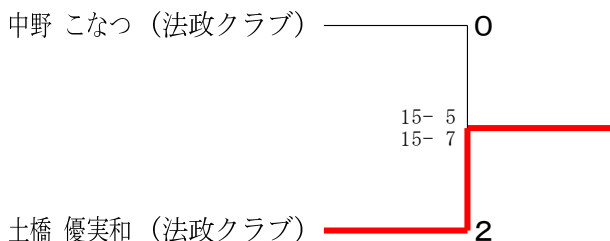

シングルス小学6年B級の部 Aブロック	杉野	本山	菅原	浅野	勝敗	順位
杉野 隼太郎 (法政クラブ)		× X- X-	× X- X-	× X- X-	M 0-3 G 0-6 P 0-90	4
本山 莉月花 (若草Jr. B. C.)	○ -X -X		○ 15- 5 15- 4	○ 15- 9 15- 9	M 3-0 G 6-0 P 90-27	1
菅原 美桜 (Hayabusa WINGS)	○ -X -X	× 5-15 4-15		× 2-15 2-15	M 1-2 G 2-4 P 43-60	3
浅野 莉乃 (三条クレークJr.)	○ -X -X	× 9-15 9-15	○ 15- 2 15- 2		M 2-1 G 4-2 P 78-34	2

シングルス小学6年B級の部 Bブロック	佐々木	黒岩	伊波	秋元	勝敗	順位
佐々木 優奈 (法政クラブ)		○ 15- 5 15- 8	○ 15- 0 15- 3	○ 15- 2 15- 0	M 3-0 G 6-0 P 90-18	1
黒岩 桜 (若草Jr. B. C.)	× 5-15 8-15		○ 15- 4 15- 3	○ 15- 2 15- 2	M 2-1 G 4-2 P 73-41	2
伊波 李紗 (磯バドミントンクラブ)	× 0-15 3-15	× 4-15 3-15		○ 15- 7 15- 6	M 1-2 G 2-4 P 40-73	3
秋元 萌々巴 (Hayabusa WINGS)	× 2-15 0-15	× 2-15 2-15	× 7-15 6-15		M 0-3 G 0-6 P 19-90	4

シングルス小学6年B級の部 Cブロック	古谷	小林	森嶋	勝敗	順位
古谷 虎士 (三条クレークJr.)		○ 15- 6 15- 6	○ 15- 4 15- 2	M 2-0 G 4-0 P 60-18	1
小林 明莉 (法政クラブ)	× 6-15 6-15		○ 15-10 15- 2	M 1-1 G 2-2 P 42-42	2
森嶋 心汰 (磯バドミントンクラブ)	× 4-15 2-15	× 10-15 2-15		M 0-2 G 0-4 P 18-60	3

シングルス小学6年B級の部 Dブロック	安藤	山上	境	勝敗	順位
安藤 晴乃 (串川育成会)		× 2-15 7-15	○ 15-11 15- 8	M 1-1 G 2-2 P 39-49	2
山上 ひより (若草Jr. B. C.)	○ 15- 2 15- 7		○ 15- 4 15- 1	M 2-0 G 4-0 P 60-14	1
境 茜音 (法政クラブ)	× 11-15 8-15	× 4-15 1-15		M 0-2 G 0-4 P 24-60	3

シングルス小学6年B級の部 決勝トーナメント

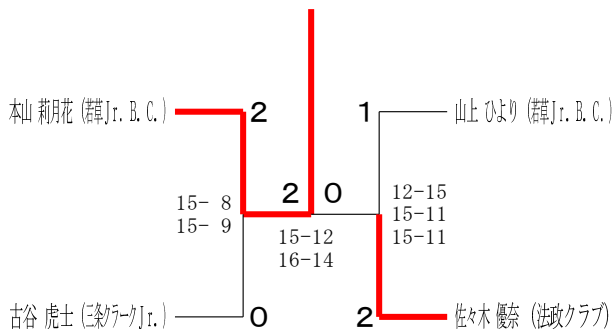

シングルス小学5年A級の部	中嶋	宮里	山崎	勝敗	順位
中嶋 惇人 (若草Jr. B. C.)	○	×	×	M 0-2 G 1-4 P 61-74	3
宮里 羽久 (若草Jr. B. C.)	12-15 15-11 15- 9	○	○	M 2-0 G 4-2 P 90-74	1
山崎 紗智 (法政クラブ)	17-15 15-11	6-15 20-18 13-15	○	M 1-1 G 3-2 P 71-74	2

シングルス小学5年B級の部 Aブロック	杉山	早川	金森	林	勝敗	順位
杉山 陽菜 (法政クラブ)	○	○	○	M 3-0 G 6-1 P 102-56	1	
早川 陽奈乃 (若草Jr. B. C.)	15- 5 15- 6	○	×	M 1-2 G 2-4 P 50-73	3	
金森 圭英太 (緑バドミントンクラブ)	11-15 15-12 11-15	15- 4 15- 5	○	M 2-1 G 5-2 P 97-56	2	
林 穂 希 (緑バドミントンクラブ)	6-15 2-15	8-15 5-15	2-15 3-15	M 0-3 G 0-6 P 26-90	4	

シングルス小学5年B級の部 Bブロック	及川	竹川	正木	堀池	勝敗	順位
及川 伊織 (法政クラブ)	○	×	○	M 2-1 G 4-2 P 77-58	2	
竹川 慎之助 (Hayabusa WINGS)	9-15 7-15	○	×	M 1-2 G 2-4 P 64-70	3	
正木 大翔 (若草Jr. B. C.)	15- 6 15-11	15-13 15- 5	○	M 3-0 G 6-0 P 90-48	1	
堀池 葵 (緑バドミントンクラブ)	8-15 4-15	5-15 5-15	4-15 9-15	M 0-3 G 0-6 P 35-90	4	

シングルス小学5年B級の部 Cブロック	稲垣	瀬田	秋元	勝敗	順位
稲垣 咲耶加 (法政クラブ)	○	×	×	M 1-1 G 2-2 P 52-44	2
瀬田 華月 (Hayabusa WINGS)	6-15 8-15	○	×	M 0-2 G 0-4 P 27-60	3
秋元 心花 (串川育成会)	15-13 15- 9	15- 7 15- 6	○	M 2-0 G 4-0 P 60-35	1

シングルス小学5年B級の部 決勝トーナメント

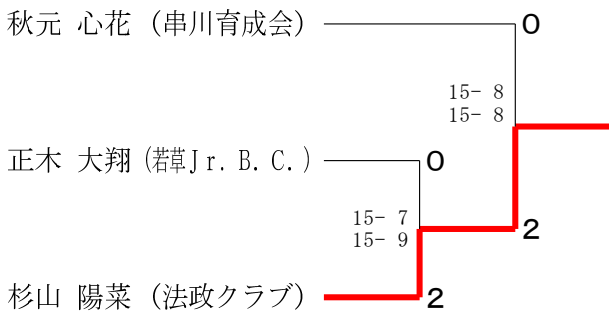

シングルス小学4年Aの部 Aブロック	熊耳	石若	檜木	浅野	勝敗	順位
熊耳 美咲 (法政クラブ)	○	×	○	M 2-1 G 4-2 P 84-55	2	
石若 璃乃 (三条クレークJr.)	15-12 15-12	○	○	M 3-0 G 6-0 P 94-65	1	
檜木 璃乃 (串川育成会)	7-15 5-15	5-15 7-15	×	M 0-3 G 0-6 P 45-90	4	
浅野 凜 (三条クレークJr.)	7-15 6-15	17-19 12-15	15- 9 15-12	M 1-2 G 2-4 P 72-85	3	

シングルス小学4年Aの部 決勝トーナメント

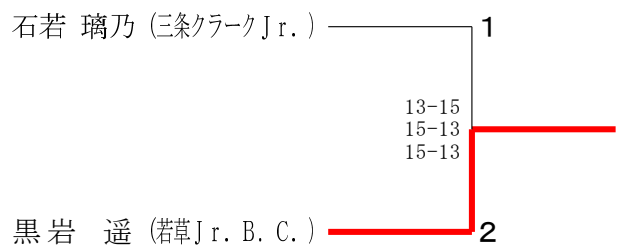

シングルス小学4年Aの部 Bブロック	平田	黒岩	山田	勝敗	順位
平田 和玖 (三条クレークJr.)	○	×	○	M 1-1 G 2-2 P 70-68	2
黒岩 遙 (若草Jr. B. C.)	18-16 21-20	○	○	M 2-0 G 4-0 P 69-54	1
山田 璃音 (串川育成会)	12-15 17-19	12-15 6-15	○	M 0-2 G 0-4 P 47-64	3

シングルス小学4年Bの部 Aブロック	升	青木	柏原	勝敗	順位
升 皓羽誠 (法政クラブ)		× 15-10 14-16 7-15	○ 15-4 15-10	M 1-1 G 3-2 P 66-55	2
青木 唯真 (三条クレークJr.)	○ 10-15 16-14 15-7		○ 15-6 15-6	M 2-0 G 4-1 P 71-48	1
柏原 響 (法政クラブ)	× 4-15 10-15	× 6-15 6-15		M 0-2 G 0-4 P 26-60	3

シングルス小学4年Bの部 Bブロック	原口	篠田	長井	並川	勝敗	順位
原口 智 (法政クラブ)		× 15-8 14-16 10-15	× 9-15 9-15	○ 15-11 15-7	M 1-2 G 3-4 P 87-87	3
篠田 佳季 (三条クレークJr.)	○ 8-15 16-14 15-10		× 12-15 16-18	○ 15-9 15-6	M 2-1 G 4-3 P 97-87	2
長井 和佳奈 (若草Jr. B. C.)	○ 15-9 15-9	○ 15-12 18-16		○ 15-5 15-8	M 3-0 G 6-0 P 93-59	1
並川 留愛 (法政クラブ)	× 11-15 7-15	× 9-15 6-15	× 5-15 8-15		M 0-3 G 0-6 P 46-90	4

シングルス小学4年Bの部 Cブロック	古本	中塚	古本	勝敗	順位
古本 優悟 (法政クラブ)		○ 15-4 15-7	○ 15-4 15-8	M 2-0 G 4-0 P 60-23	1
中塚 奏太 (三条クレークJr.)	× 4-15 7-15		○ 11-15 15-13 15-10	M 1-1 G 2-3 P 52-68	2
古本 実優 (法政クラブ)	× 4-15 8-15	× 15-11 13-15 10-15		M 0-2 G 1-4 P 50-71	3

シングルス小学4年Bの部 Dブロック	堤	杉山	篠田	勝敗	順位
堤 悠人 (法政クラブ)		△ X-X	× X-	M 0-1 G 0-2 P 0-30	3
杉山 芽生 (法政クラブ)	△ X-X		△ X-X		2
篠田 佳季 (三条クレークJr.)	○ -X	△ X-X		M 2-0 G 2-0 P 30-0	1

シングルス小学4年Bの部 決勝トーナメント

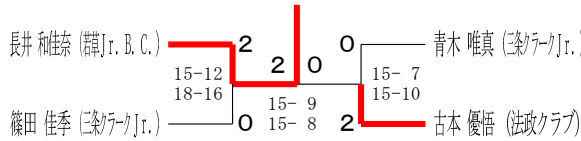

シングルス小学3年の部 Aブロック	川端	及川	正木	伊東	勝敗	順位
川端 理瑛 (法政クラブ)		× 14-16 14-16 11-15	○ -X	○ 15-3 15-3	M 2-1 G 5-2 P 101-51	2
及川 灯 (三条クレークJr.)	○ 16-14 14-16 15-11		○ -X	○ 15-2 15-2	M 3-0 G 6-1 P 105-45	1
正木 紗羽 (若草Jr. B. C.)	× X-	× X-		× X-	M 0-3 G 0-6 P 0-90	4
伊東 遙 (法政クラブ)	× 3-15 3-15	× 2-15 2-15	○ -X		M 1-2 G 2-4 P 40-60	3

シングルス小学3年の部 Bブロック	高木	松尾	渡邊	川崎	勝敗	順位
高木 陽向 (法政クラブ)		○ 15-2 15-7	○ 15-5 15-7	○ 15-2 15-3	M 3-0 G 6-0 P 90-26	1
松尾 理央 (法政クラブ)	× 2-15 7-15		× 11-15 11-15	○ 15-1 15-0	M 1-2 G 2-4 P 61-61	3
渡邊 真帆 (法政クラブ)	× 5-15 7-15	○ 15-11 15-11		○ 15-6 15-2	M 2-1 G 4-2 P 72-60	2
川崎 凜星 (織原シニア)	× 2-15 3-15	× 1-15 0-15	× 6-15 2-15		M 0-3 G 0-6 P 14-90	4

シングルス小学3年の部 決勝トーナメント

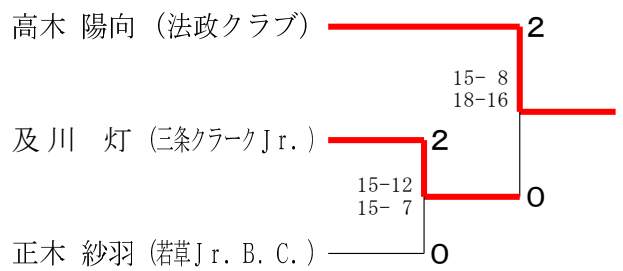

シングルス小学3年の部 Cブロック	及川	小林	杉野	勝敗	順位
及川 碧維 (法政クラブ)		× 10-15 8-15	× 9-15 5-15	M 0-2 G 0-4 P 32-60	3
小林 千夏 (法政クラブ)	○ 15-10 15-8		○ 17-15 15-9	M 2-0 G 4-0 P 62-42	1
杉野 涼 (法政クラブ)	○ 15-9 15-5	× 15-17 9-15		M 1-1 G 2-2 P 54-46	2

シングルス小学2年の部 Aブロック	照 沼	高 畑	中 村	岸 本	勝 敗	順位
照沼 奏和 (三條クレークJr.)		○ 15- 9 15-10	○ 15-12 15-13	○ 15- 8 15- 2	M 3-0 G 6-0 P 90-54	1
高畑 葵 (若草Jr. B. C.)	×		○ 15- 9 15-12	○ 15- 3 15- 4	M 2-1 G 4-2 P 79-58	2
中村 奏緒 (法政クラブ)	×	×		○ 15- 7 15- 2	M 1-2 G 2-4 P 76-69	3
岸本 莉歩 (Hayabusa WINGS)	×	×	×		M 0-3 G 0-6 P 26-90	4

シングルス小学2年の部 Bブロック	浅 野	高 橋	稲 垣	勝 敗	順位
浅野 陸 (三條クレークJr.)		○ 15- 4 13-15 15-11	○ 15- 3 15- 5	M 2-0 G 4-1 P 73-38	1
高橋 蓮 (若草Jr. B. C.)	×		○ 15- 4 15- 9	M 1-1 G 3-2 P 60-56	2
稲垣 優花 (法政クラブ)	×	×		M 0-2 G 0-4 P 21-60	3

シングルス小学2年の部 Cブロック	富 岡	柏 木	檜 木	勝 敗	順位
富岡 薫乃 (三條クレークJr.)		○ 15- 3 15- 1	×	M 1-1 G 3-2 P 64-45	2
柏木 咲幸 (Hayabusa WINGS)	×		×	M 0-2 G 0-4 P 11-60	3
檜木 秀典 (串川育成会)	○ 15-11 11-15 15- 8	○ 15- 4 15- 3		M 2-0 G 4-1 P 71-41	1

シングルス小学2年の部 決勝トーナメント

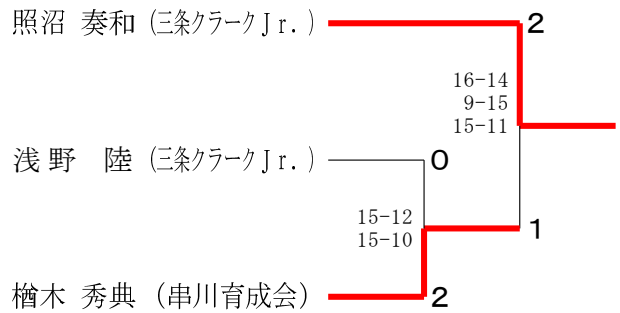

シングルス小学1年の部 Aブロック	升	早 川	富 岡	勝 敗	順位
升 優羽誠 (法政クラブ)		○ 15-10 15-10	○ 15- 5 15- 9	M 2-0 G 4-0 P 60-34	1
早川 光凜 (若草Jr. B. C.)	×		○ 15-12 15-12	M 1-1 G 2-2 P 50-54	2
富岡 千皓 (三條クレークJr.)	×	×		M 0-2 G 0-4 P 38-60	3

シングルス小学1年の部 Bブロック	佐々木	我 妻	長 島	勝 敗	順位
佐々木 翔太郎 (法政クラブ)		×	○ 15- 9 11-15 15-13	M 1-1 G 2-3 P 51-67	2
我妻 濤 (若草Jr. B. C.)	○ 15- 3 15- 7		○ 15- 4 15- 3	M 2-0 G 4-0 P 60-17	1
長島 湊介 (三條クレークJr.)	×	×		M 0-2 G 1-4 P 44-71	3

シングルス小学1年の部 決勝トーナメント

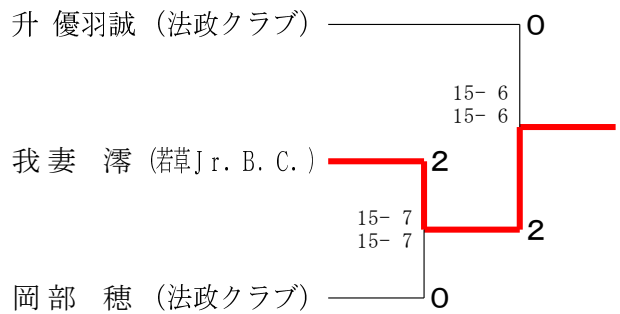

シングルス小学1年の部 Cブロック	北 澄	宮 里	岡 部	勝 敗	順位
北澄 励侍 (法政クラブ)		×	×	M 0-2 G 1-4 P 62-78	3
宮里 羽紅 (若草Jr. B. C.)	○ 13-15 15- 9 18-16		×	M 1-1 G 2-3 P 53-70	2
岡部 穂 (法政クラブ)	○ 17-15 15- 7	○ 15- 4 15- 3		M 2-0 G 4-0 P 62-29	1